



Symbolbild

## Datenblatt

**Artikelnummer:** 70003496

**Bezeichnung:** CA10.A401.PFL1

**Beschreibung:** Wendeumschalter, 3pol., 60°, AP, IP65, Ith: 20 A, P: 5,5 kW(AC-3,400V), 2x2,5 mm<sup>2</sup>

IEC 60947-3 EN 60947-3, VDE 0660 Teil 107						
<b>Bemessungsisolationsspannung Ui</b>						
			Spannung (V) AC / DC			
			690 AC / DC			
<b>Bemessungsstoßspannungsfestigkeit Uimp</b>						
Spannung (kV)	Überspannungskategorie	Verschmutzungsgrad	Netzform	Function		
6 III	3	3	Netz mit geerdetem Sternpunkt	Lastschalter		
4 III	3	3	Netz mit geerdetem Sternpunkt	Lasttrennschalter		
<b>Bemessungsdauerstrom Iu/Ith</b>						
Strom (A)	Umgebungstemperatur (°C)	Temperaturspitzen (°C)	zusätzliche Bedingungen			
20	55	60	Umgebungstemperatur +55°C über 24 Stunden mit Spitzen bis +60°C			
<b>Konventioneller thermischer Strom von Geräten in Gehäuse Ithe</b>						
Strom (A)	Umgebungstemperatur (°C)	Temperaturspitzen (°C)	zusätzliche Bedingungen	Fluchtenanzahl (von - bis)	Bauform	Bauformgröße
20	35	40	Umgebungstemperatur +35°C über 24 Stunden mit Spitzen bis +40°C	--	--	--
<b>Bemessungsbetriebsstrom Ie</b>						
Gebrauchskategorie			Spannung (V)	Strom (A)		
AC-15			220 - 240	6		
AC-15			380 - 440	4		
AC-20A			690	20		
AC-21A			20 - 690	20		
AC-22A			220 - 500	20		
AC-22A			660 - 690	20		
<b>Bemessungsbetriebsleistung</b>						
Gebrauchskategorie	Spannung (V)	Phasenanzahl	Polanzahl	Leistung (kW)		
AC-6b	380 - 400	3	3	--		
AC-6b	220 - 230	1	2	--		
AC-2	220 - 240	3	3	4		
AC-2	380 - 440	3	3	7,50		
AC-2	500 - 500	3	3	10		
AC-2	660 - 690	3	3	10		
AC-3	220 - 240	3	3	3		
AC-3	380 - 440	3	3	5,50		
AC-3	500 - 500	3	3	5,50		
AC-3	660 - 690	3	3	5,50		
AC-3	110 - 120	1	2	0,60		
AC-3	220 - 240	1	2	2,20		
AC-3	380 - 440	1	2	3		
AC-4	220 - 240	3	3	0,55		
AC-4	380 - 440	3	3	1,50		
AC-4	500 - 500	3	3	1,50		
AC-4	660 - 690	3	3	1,50		
AC-4	110 - 120	1	2	0,30		
AC-4	220 - 240	1	2	0,75		
AC-4	380 - 440	1	2	1,50		
AC-23A	220 - 240	3	3	3,70		
AC-23A	380 - 440	3	3	7,50		
AC-23A	500 - 500	3	3	7,50		
AC-23A	660 - 690	3	3	7,50		
AC-23A	110 - 120	1	2	0,75		
AC-23A	220 - 240	1	2	2,50		
AC-23A	380 - 440	1	2	3,70		
<b>Maximaler Sicherungsnennstrom IEC</b>						
Sicherungscharakteristik			Sicherungsanzahl	Strom (A)		
gG			1	25		
<b>Geprüfte AC und DC Werte</b>						
Gebrauchskategorie / Zeitkonstante	Anzahl der Kontakte in Serie	Aus- bzw. Umschalter	Spannung (V) AC / DC	Strom (A)		
DC-13	1	ON - OFF	24 DC	3		
DC-13	1	ON - OFF	48 DC	1,70		

Geprüfte AC und DC Werte					
Gebrauchskategorie / Zeitkonstante	Anzahl der Kontakte in Serie	Aus- bzw. Umschalter	Spannung (V)	AC / DC	Strom (A)
DC-13	1	ON - OFF	60	DC	1,40
DC-13	1	ON - OFF	110	DC	0,70
DC-13	1	ON - OFF	220	DC	0,15
DC-13	2	ON - OFF	24	DC	6
DC-13	2	ON - OFF	48	DC	3
DC-13	2	ON - OFF	96	DC	1,70
DC-13	2	ON - OFF	120	DC	1,40
DC-13	2	ON - OFF	220	DC	0,70
DC-13	2	ON - OFF	440	DC	0,15
DC-21A	1	ON - OFF	24	DC	20
DC-21A	1	ON - OFF	48	DC	20
DC-21A	1	ON - OFF	60	DC	20
DC-21A	1	ON - OFF	110	DC	6
DC-21A	1	ON - OFF	220	DC	0,90
DC-21A	2	ON - OFF	48	DC	16
DC-21A	2	ON - OFF	96	DC	14
DC-21A	2	ON - OFF	120	DC	13
DC-21A	2	ON - OFF	220	DC	6
DC-21A	2	ON - OFF	440	DC	0,90
DC-21A	3	ON - OFF	72	DC	16
DC-21A	3	ON - OFF	144	DC	14
DC-21A	3	ON - OFF	180	DC	13
DC-21A	3	ON - OFF	330	DC	6
DC-21A	3	ON - OFF	660	DC	0,90
DC-21A	4	ON - OFF	96	DC	16
DC-21A	4	ON - OFF	192	DC	14
DC-21A	4	ON - OFF	240	DC	13
DC-21A	4	ON - OFF	440	DC	6
DC-21A	5	ON - OFF	120	DC	16
DC-21A	5	ON - OFF	240	DC	14
DC-21A	5	ON - OFF	300	DC	13
DC-21A	5	ON - OFF	550	DC	6
DC-21A	6	ON - OFF	144	DC	16
DC-21A	6	ON - OFF	288	DC	14
DC-21A	6	ON - OFF	360	DC	13
DC-21A	6	ON - OFF	660	DC	6
DC-21A	8	ON - OFF	192	DC	16
DC-21A	8	ON - OFF	384	DC	14
DC-21A	8	ON - OFF	480	DC	13
DC-22A	1	ON - OFF	24	DC	20
DC-22A	1	ON - OFF	48	DC	20
DC-22A	1	ON - OFF	60	DC	12
DC-22A	1	ON - OFF	110	DC	1,90
DC-22A	1	ON - OFF	220	DC	0,30
DC-22A	2	ON - OFF	48	DC	14
DC-22A	2	ON - OFF	96	DC	13
DC-22A	2	ON - OFF	120	DC	12
DC-22A	2	ON - OFF	220	DC	1,90
DC-22A	2	ON - OFF	440	DC	0,30
DC-22A	3	ON - OFF	72	DC	14
DC-22A	3	ON - OFF	144	DC	13
DC-22A	3	ON - OFF	180	DC	12
DC-22A	3	ON - OFF	330	DC	1,90
DC-22A	3	ON - OFF	660	DC	0,30
DC-22A	4	ON - OFF	96	DC	14
DC-22A	4	ON - OFF	192	DC	13
DC-22A	4	ON - OFF	240	DC	12
DC-22A	4	ON - OFF	440	DC	1,90
DC-22A	5	ON - OFF	120	DC	14
DC-22A	5	ON - OFF	240	DC	13
DC-22A	5	ON - OFF	300	DC	12
DC-22A	5	ON - OFF	550	DC	1,90
DC-22A	6	ON - OFF	144	DC	14
DC-22A	6	ON - OFF	288	DC	13
DC-22A	6	ON - OFF	360	DC	12
DC-22A	6	ON - OFF	660	DC	1,90
DC-22A	8	ON - OFF	192	DC	14
DC-22A	8	ON - OFF	384	DC	13
DC-22A	8	ON - OFF	480	DC	12
DC-23A	1	ON - OFF	24	DC	20
DC-23A	1	ON - OFF	48	DC	20
DC-23A	1	ON - OFF	60	DC	10
DC-23A	1	ON - OFF	110	DC	1,50
DC-23A	1	ON - OFF	220	DC	0,20
DC-23A	2	ON - OFF	48	DC	13
DC-23A	2	ON - OFF	96	DC	12

<b>Geprüfte AC und DC Werte</b>						
<i>Gebrauchskategorie / Zeitkonstante</i>	<i>Anzahl der Kontakte in Serie</i>	<i>Aus- bzw. Umschalter</i>	<i>Spannung (V) AC / DC</i>		<i>Strom (A)</i>	
DC-23A	2	ON - OFF	120	DC		10
DC-23A	2	ON - OFF	220	DC		1,50
DC-23A	2	ON - OFF	440	DC		0,20
DC-23A	3	ON - OFF	72	DC		13
DC-23A	3	ON - OFF	144	DC		12
DC-23A	3	ON - OFF	180	DC		10
DC-23A	3	ON - OFF	330	DC		1,50
DC-23A	3	ON - OFF	660	DC		0,20
DC-23A	4	ON - OFF	96	DC		13
DC-23A	4	ON - OFF	192	DC		12
DC-23A	4	ON - OFF	240	DC		10
DC-23A	4	ON - OFF	440	DC		1,50
DC-23A	5	ON - OFF	120	DC		13
DC-23A	5	ON - OFF	240	DC		12
DC-23A	5	ON - OFF	300	DC		10
DC-23A	5	ON - OFF	550	DC		1,50
DC-23A	6	ON - OFF	144	DC		13
DC-23A	6	ON - OFF	288	DC		12
DC-23A	6	ON - OFF	360	DC		10
DC-23A	6	ON - OFF	660	DC		1,50
DC-23A	8	ON - OFF	192	DC		13
DC-23A	8	ON - OFF	384	DC		12
DC-23A	8	ON - OFF	480	DC		10
<b>Bedingter Bemessungskurzschlussstrom</b>						
	<i>Strom (kA)</i>	<i>Text</i>	<i>Durchlassstrom I<sub>c</sub> (kA)</i>		<i>Joule Integral I<sup>2</sup>t (kA<sup>2</sup>s)</i>	
	2	--	1,51		1,67	
<b>Bemessungsausschaltvermögen</b>						
	<i>Spannung(-bereich) (V)</i>		<i>Strom (A)</i>	<i>Gebrauchskategorie / UL (DOL)</i>		
	220 - 240		130	--		
	380 - 440		130	--		
	660 - 690		80	--		
<b>Bemessungskurzschlusseinschaltvermögen I<sub>cm</sub></b>						
	<i>Strom (A)</i>					
	450					
<b>UL60947-4-1, UL508</b>						
<b>Nominal Voltage</b>						
	<i>Spannung (V) AC / DC</i>					
	300 AC / DC					
<b>Bemessungsisolationsspannung U<sub>i</sub></b>						
	<i>Spannung (V) AC / DC</i>					
	300 AC					
<b>Rated thermal current</b>						
	<i>Strom (A)</i>	<i>Umgebungstemperatur (°C)</i>		<i>Zusatz Text</i>		
	20	0 - 40		--		
<b>Horsepower rating</b>						
<i>Across-the-Line Motor Starting</i>	<i>Spannung (V)</i>	<i>Phasenanzahl</i>	<i>Polanzahl</i>	<i>Leistung (HP)</i>	<i>Umgebungstemperatur [°C]</i>	
Reversing	110 - 120	1	2	0,17	40	
Reversing	220 - 240	1	2	0,50	40	
Reversing	277 - 277	1	2	0,60	40	
Reversing	110 - 120	3	3	0,50	40	
Reversing	220 - 240	3	3	1	40	
DOL	110 - 120	1	2	0,50	40	
DOL	220 - 240	1	2	1	40	
DOL	277 - 277	1	2	2	40	
DOL	110 - 120	3	3	1,50	40	
DOL	220 - 240	3	3	3	40	
<b>Pilot duty rating code</b>						
<i>Duty Code</i>						
A300						
<b>SCCR / Max. Vorsicherung</b>						
<i>Conditions of acceptability</i>						
These devices are suitable for use on circuits capable of delivering not more than 5000 rms symmetrical amperes, 600V ac max. when protected by Class RK1 fuses. Manual Motor Controllers when intended for use as a motor disconnect are suitable for use on a circuit capable of delivering not more than 5000 rms symmetrical amperes, 600V ac max. when protected by 30A Class J time delay fuses.						
<b>Temp. rating of wire</b>						
	<i>Temperature Rating (°C)</i>		<i>Strom (A) Text</i>			
	60 - 75		-- Use copper wire only			
<b>Anschlussbestimmungen</b>						
<i>Markings</i>						
When intended for use as a motor disconnect the device shall be provided with a method of being locked in the OFF-position.						
<b>General Use</b>						
<i>AC / DC</i>	<i>Spannung (V)</i>	<i>Strom (A)</i>	<i>Phasenanzahl</i>	<i>Polanzahl</i>	<i>Anzahl der Kontakte in Serie</i>	
AC	300	20	1	2	1	
AC	300	20	3	3	1	
<b>Suitable as Motor disconnect</b>						
<i>Ja/Nein</i>						
Y						
<i>MOTOR-DISCONNECT-UL/CSA Text</i>						
--						

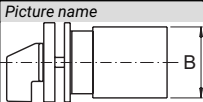
<b>CSA</b>						
<b>Nominal Voltage</b>						
		Spannung (V) AC / DC				
		300 AC				
<b>Bemessungsisolationsspannung UI</b>						
		Spannung (V) AC / DC				
		300 AC				
<b>Rated thermal current</b>						
		Strom (A)		Umgebungstemperatur (°C)		Zusatz Text
		20		0 - 40		--
<b>Horsepower rating</b>						
<i>Across-the-Line Motor Starting</i>		Spannung (V)	Phasenanzahl	Polanzahl	Leistung (HP)	Umgebungstemperatur [°C]
DOL		110 - 120	1	2	0,50	40
DOL		220 - 240	1	2	1	40
DOL		277 - 277	1	2	2	40
DOL		110 - 120	3	3	1,50	40
DOL		220 - 240	3	3	3	40
<b>Pilot duty rating code</b>						
Duty Code						
A300						
<b>Temp. rating of wire</b>						
		Temperature Rating (°C)		Strom (A)		Text
		75				-- only
<b>General Use</b>						
AC / DC	Spannung (V)	Strom (A)	Phasenanzahl	Polanzahl	Anzahl der Kontakte in Serie	
AC	300	20	1	1	1	
<b>MASTER DATA</b>						
<b>Max. Fluchtenanzahl</b>						
		Fluchtenanzahl Modul				
		12 FL				
<b>Switch Measures</b>						
Picture name	B	F	H	H1	H2	H3
	43	--	--	--	--	--
<b>GENERAL TECHNICAL INFORMATION</b>						
<b>Geprüfte AC und DC Werte</b>						
Gebrauchskategorie / Zeitkonstante	Anzahl der Kontakte in Serie	Aus- bzw. Umschalter		Spannung (V) AC / DC		Strom (A)
Ts1ms	1	ON - OFF		24 DC		20
Ts1ms	1	ON - OFF		48 DC		12
Ts1ms	1	ON - OFF		60 DC		4,50
Ts1ms	1	ON - OFF		110 DC		1
Ts1ms	1	ON - OFF		220 DC		0,40
Ts1ms	1	ON - OFF		440 DC		0,27
Ts1ms	2	ON - OFF		48 DC		20
Ts1ms	2	ON - OFF		95 DC		12
Ts1ms	2	ON - OFF		120 DC		4,50
Ts1ms	2	ON - OFF		220 DC		1
Ts1ms	2	ON - OFF		440 DC		0,40
Ts1ms	2	ON - OFF		660 DC		0,27
Ts1ms	3	ON - OFF		70 DC		20
Ts1ms	3	ON - OFF		140 DC		12
Ts1ms	3	ON - OFF		180 DC		4,50
Ts1ms	3	ON - OFF		330 DC		1
Ts1ms	3	ON - OFF		660 DC		0,40
Ts1ms	4	ON - OFF		95 DC		20
Ts1ms	4	ON - OFF		190 DC		12
Ts1ms	4	ON - OFF		240 DC		4,50
Ts1ms	4	ON - OFF		440 DC		1
Ts1ms	5	ON - OFF		120 DC		20
Ts1ms	5	ON - OFF		240 DC		12
Ts1ms	5	ON - OFF		300 DC		4,50
Ts1ms	5	ON - OFF		550 DC		1
Ts1ms	6	ON - OFF		145 DC		20
Ts1ms	6	ON - OFF		290 DC		12
Ts1ms	6	ON - OFF		360 DC		4,50
Ts1ms	6	ON - OFF		660 DC		1
Ts1ms	8	ON - OFF		190 DC		20
Ts1ms	8	ON - OFF		350 DC		12
Ts1ms	8	ON - OFF		450 DC		4,50
T=50ms	1	ON - OFF		24 DC		12
T=50ms	1	ON - OFF		30 DC		5
T=50ms	1	ON - OFF		48 DC		2
T=50ms	1	ON - OFF		60 DC		1
T=50ms	1	ON - OFF		110 DC		0,40
T=50ms	2	ON - OFF		48 DC		12

Geprüfte AC und DC Werte									
Gebrauchskategorie / Zeitkonstante									
		Anzahl der Kontakte in Serie	Aus- bzw. Umschalter		Spannung (V) AC / DC			Strom (A)	
T=50ms		2	ON - OFF		60 DC			5	
T=50ms		2	ON - OFF		95 DC			2	
T=50ms		2	ON - OFF		120 DC			1	
T=50ms		2	ON - OFF		220 DC			0,40	
T=50ms		3	ON - OFF		70 DC			12	
T=50ms		3	ON - OFF		90 DC			5	
T=50ms		3	ON - OFF		140 DC			2	
T=50ms		3	ON - OFF		180 DC			1	
T=50ms		3	ON - OFF		330 DC			0,40	
T=50ms		4	ON - OFF		95 DC			12	
T=50ms		4	ON - OFF		120 DC			5	
T=50ms		4	ON - OFF		190 DC			2	
T=50ms		4	ON - OFF		240 DC			1	
T=50ms		4	ON - OFF		440 DC			0,40	
T=50ms		5	ON - OFF		120 DC			12	
T=50ms		5	ON - OFF		150 DC			5	
T=50ms		5	ON - OFF		240 DC			2	
T=50ms		5	ON - OFF		300 DC			1	
T=50ms		5	ON - OFF		550 DC			0,40	
T=50ms		6	ON - OFF		145 DC			12	
T=50ms		6	ON - OFF		180 DC			5	
T=50ms		6	ON - OFF		290 DC			2	
T=50ms		6	ON - OFF		360 DC			1	
T=50ms		6	ON - OFF		660 DC			0,40	
T=50ms		8	ON - OFF		190 DC			12	
T=50ms		8	ON - OFF		240 DC			5	
T=50ms		8	ON - OFF		350 DC			2	
T=50ms		8	ON - OFF		450 DC			1	
Minimalwerte (Spannung/Strom)									
Spannung (V)		Strom (mA)		Umgebungsbedingungen		Umgebungsbedingungen 2		Umgebungsbedingungen 3	
20		5		Es ist keine Verschmutzung der umgebenden Luft mit Schwefel und/oder Schwefelverbindungen wie H2S zulässig.		Wenn eine außerordentliche Verschmutzung mit Staub zu erwarten ist, muss ein entsprechender Staubschutz vorgesehen werden.		--	
Bemessungskurzzeitstromfestigkeit Icw									
								Zeit (s)	
								1	
								Strom (A)	
								140	
Leiterquerschnitt									
Leiteraufbau		Min. / Max. Wert		Anzahl der Leiter pro Klemme		Drahtquerschnitt (-bereich) (mm <sup>2</sup> ) oder (AWG/kcmil)		Drahtmaterial	
eindrätig		Min.		1		0,5mm <sup>2</sup>		Kupfer	
eindrätig		Min.		2		0,5mm <sup>2</sup>		Kupfer	
feindrätig		Min.		1		0,75mm <sup>2</sup>		Kupfer	
feindrätig		Min.		2		0,75mm <sup>2</sup>		Kupfer	
feindrätig		Max.		2		2,5mm <sup>2</sup>		Kupfer	
feindrätig		Max.		2		AWG 14		Kupfer	
ein- bzw. mehrdrätig		Max.		2		AWG 12		Kupfer	
ein- bzw. mehrdrätig		Max.		2		2,5mm <sup>2</sup>		Kupfer	
feindrätig mit Aderendhülsen nach DIN 46228		Min.		1		0,5mm <sup>2</sup>		Kupfer	
feindrätig mit Aderendhülsen nach DIN 46228		Max.		2		2,5mm <sup>2</sup>		Kupfer	
feindrätig mit Aderendhülsen nach DIN 46228		Min.		2		0,5mm <sup>2</sup>		Kupfer	
Abisolierlänge des Leiters									
				Länge (mm)		Anschlusslänge - Bild			
				8					
Empfohlene Schraubendreher									
Schraubendreherart				Wert					
Kreuzschlitz - Schraubendreher				PH1					
Schlitzschraubendreher nach DIN 5264				0,8x4					
Klemmschraube									
				Anzugsdrehmoment (Nm)			Anzugsdrehmoment (lb-in)		
				0,60			5		
Verlustleistung pro Pol									
								Leistung (W)	
								0,90	
Lebensdauer Mechanisch									
Anzahl der Schaltspiele		Umgebungstemperatur (°C)			Anzahl Fluchten		Einschränkungen		
1000000		-5 - 55					Gültig bei händischer Betätigung. Gültig für Schalter ohne Zusatzeinrichtungen. Wert bezieht sich auf die Schaltmechanik des Gerätes, für Lebensdauer der Kontakte siehe Abschnitt "Lebensdauer elektrisch". Ein Schaltspiel -- bedeutet 0-1-0.		
150000		-25 - 55					Gültig bei händischer Betätigung. Gültig für Schalter ohne Zusatzeinrichtungen. Wert bezieht sich auf die Schaltmechanik des Gerätes, für Lebensdauer der Kontakte siehe Abschnitt "Lebensdauer elektrisch". Ein Schaltspiel 5 bedeutet 0-1-0.		
Lebensdauer Elektrisch (B10-Wert)									
Gebrauchskategorie	cos(φ)	Zeitkonstante (ms)	Spannung (V)	Strom (A)	Anzahl der Schaltspiele	Anzahl der Kontakte in Serie	AC/DC	Phasenanzahl	Polanzahl
-	0,56	-	119	15	100000	1	AC	1	1

Lebensdauer Elektrisch (B10-Wert)									
Gebrauchskategorie	$\cos(\varphi)$	Zeitkonstante (ms)	Spannung (V)	Strom (A)	Anzahl der Schaltspiele	Anzahl der Kontakte in Serie	AC/DC	Phasenanzahl	Polanzahl
--	0,59	--	122	10	150000	1	AC	1	1
--	0,59	--	220	5	900000	1	AC	1	1
--	0,59	--	220	10	100000	1	AC	1	1
--	0,95	--	220	10	125000	1	AC	1	1
--	0,59	--	220	15	35000	1	AC	1	1
--	0,64	--	220	20	25000	1	AC	1	1
--	0,65	--	380	5	300000	1	AC	1	1
--	0,64	--	380	10	90000	1	AC	1	1
--	0,64	--	380	15	40000	1	AC	1	1
AC-3	--	--	440	11,50	100000	1	AC	3	3
AC-23	--	--	440	15,50	30000	1	AC	3	3
AC-3	--	--	690	6,80	100000	1	AC	3	3
AC-23	--	--	690	9	80000	1	AC	3	3
AC-22	--	--	690	20	40000	1	AC	3	3
--	--	1	24	20	80000	1	DC	1	1
--	--	1	48	12	75000	1	DC	1	1
--	--	1	60	4,50	200000	1	DC	1	1
--	--	1	110	2	100000	1	DC	1	1
--	--	1	220	0,50	100000	1	DC	1	1
--	--	1,20	440	0,28	200000	1	DC	1	1
--	--	50	24	0,50	200000	1	DC	1	1
--	--	50	24	1	100000	1	DC	1	1
--	--	50	24	12	8000	1	DC	1	1
--	--	50	30	5	20000	1	DC	1	1
--	--	50	48	1	75000	1	DC	1	1
--	--	50	48	3	50000	1	DC	1	1
--	--	50	60	2	30000	1	DC	1	1
--	--	50	110	0,40	80000	1	DC	1	1
--	--	50	110	0,50	80000	1	DC	1	1
--	--	51	60	1	50000	1	DC	1	1
--	--	52	110	0,10	200000	1	DC	1	1
--	--	55	110	1	50000	1	DC	1	1
--	--	55	110	1,50	25000	1	DC	1	1
--	--	55	220	0,50	40000	1	DC	1	1
--	--	100	110	0,50	50000	1	DC	1	1
--	--	100	110	1	25000	1	DC	1	1

**IP - Schutzart der Anschlussklemme**

IP - Schutzart der Anschlussklemme

IP20

**Transport- und Lagerbedingungen**

Minimaltemperatur (°C)

-40

Maximaltemperatur (°C) zusätzliche Bedingungen

85 Bei Temperaturen unter -5°C keine Stoßbelastung zulässig

**Schock/Schwingungsfestigkeit**

Schwingungsart

Text als Wert

Vibrationsfestigkeit

Min. 4g, 2-100Hz, 1,6mm

Schockfestigkeit

Min. 5g, 6ms

Vibrationsfestigkeit

IEC 61373 (1999) Kategorie 1, Klasse B

Schockfestigkeit

min. 5g, 30ms

**Allgemeine Informationen**

Text

- Gleichstromschaltvermögen gilt nur für Ausschalter.

- Die Schaltgeräte sind wartungsfrei. Schmierung oder Behandlung von Kontakten ist zu unterlassen.

- Die Schalter dürfen nur von Fachkräften und nach den anerkannten Regeln der Technik eingebaut, angeschlossen und in Betrieb genommen werden.

- Nur Kupferleitungen verwenden. Leiterenden nicht verzinnen.

- Klemmen mit werksseitig angeschlossenen Verbindungslaschen bzw. Drahtverbindungen werden verschraubt geliefert. Nach dem Öffnen solcher Klemmen ist darauf zu achten, dass keine Verbindungslaschen verloren gehen, alle Drahtverbindungen wieder korrekt sitzen und die Klemmschrauben mit dem angegebenen Drehmoment wieder festgezogen werden.

- Nach Installation der Schalter müssen die Kriech- und Luftstrecken im Bereich der Anschlussklemmen den Anforderungen der anwendbaren Norm und Vorschriften entsprechen.

**Kriechstrecke**

Strecke (mm)

9,50

**Luftstrecke**

Strecke (mm)

6,35

**Fluchtensprung**

Strecke (mm)

9,50

**Operating temperature**

Min. Temperature [°C]

-25

Max. Temperature [°C]

60

**Waste Electrical & Electronic Equipment (WEEE)**

Picture name

Description

 Nicht in den Müll werfen, da auf eine umweltgerechte Entsorgung und Wiederverwertung geachtet werden muss. Bitte wenden Sie sich entweder an ein umweltfreundliches Entsorgungsunternehmen; senden Sie es zur Entsorgung an den Lieferanten oder direkt an den Hersteller Kraus & Naimer zurück. Lokale Kraus & Naimer Ansprechpartner finden Sie unter [www.krausnaimer.com](http://www.krausnaimer.com)
**Proposition 65**

Bildname

Beschreibung



 WARNING: This product can expose you to chemicals including nickel and lead, which is known to the State of California to cause cancer. For more information go to [www.P65Warnings.ca.gov](http://www.P65Warnings.ca.gov).

Kontakttype: Starre Kontaktbrücke

Kontaktmaterial: Silber

Anschluss: Schraubanschluss

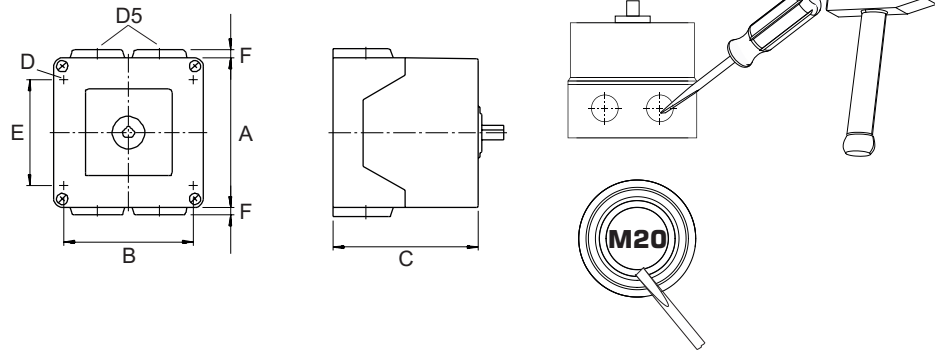
**Bauform-PFL1**



IP - Schutzart Front		IP65
Fluchten		3,00 - 3,00
A	□	64,00 mm
B	H	50,00 mm
C	H	60,30 mm
D	∅	4,40 mm
D5	∅	4,00 x M20
E	H	36,00 mm
F	H	4,00 mm

## Anschlussbild

CA10.A401.PFL1

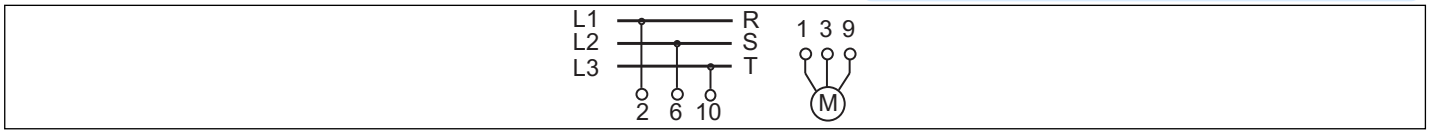



# Schaltprogramm

CA10.A401.PFL1

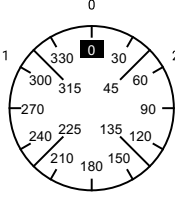
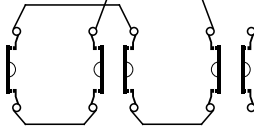
 Kraus & Naimer		CA10		A401		Seite 1 von 1							
		<b>Frontschild</b>											
													
		Schaltwinkel <input type="text" value="60"/> Gesamtschaltwinkel <input type="text" value="120"/>											
		1	3	5	7	9	11	13	15	17	19	21	23
		2	4	6	8	10	12	14	16	18	20	22	24
1		300	■	■		■							
		315											
		330											
		345											
0		0											
		15											
		30											
		45											
2		60	■		■	■							
		75											
		90											
		105											
		120											
		135											
		150											
		165											
		180											
		195											
		210											
		225											
		240											
		255											
		270											
		285											

Version: 60

**Frontschild**

S0.F071/A10.PFL

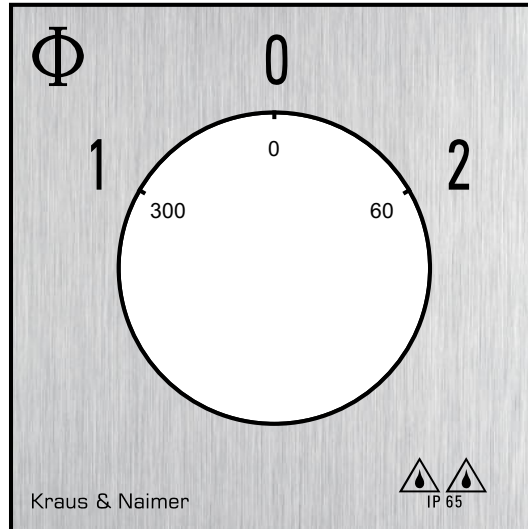

## GRIFFE

**Bezeichnung:** S0C.G257

**Grifffarbe:** "7" elektro grau

